

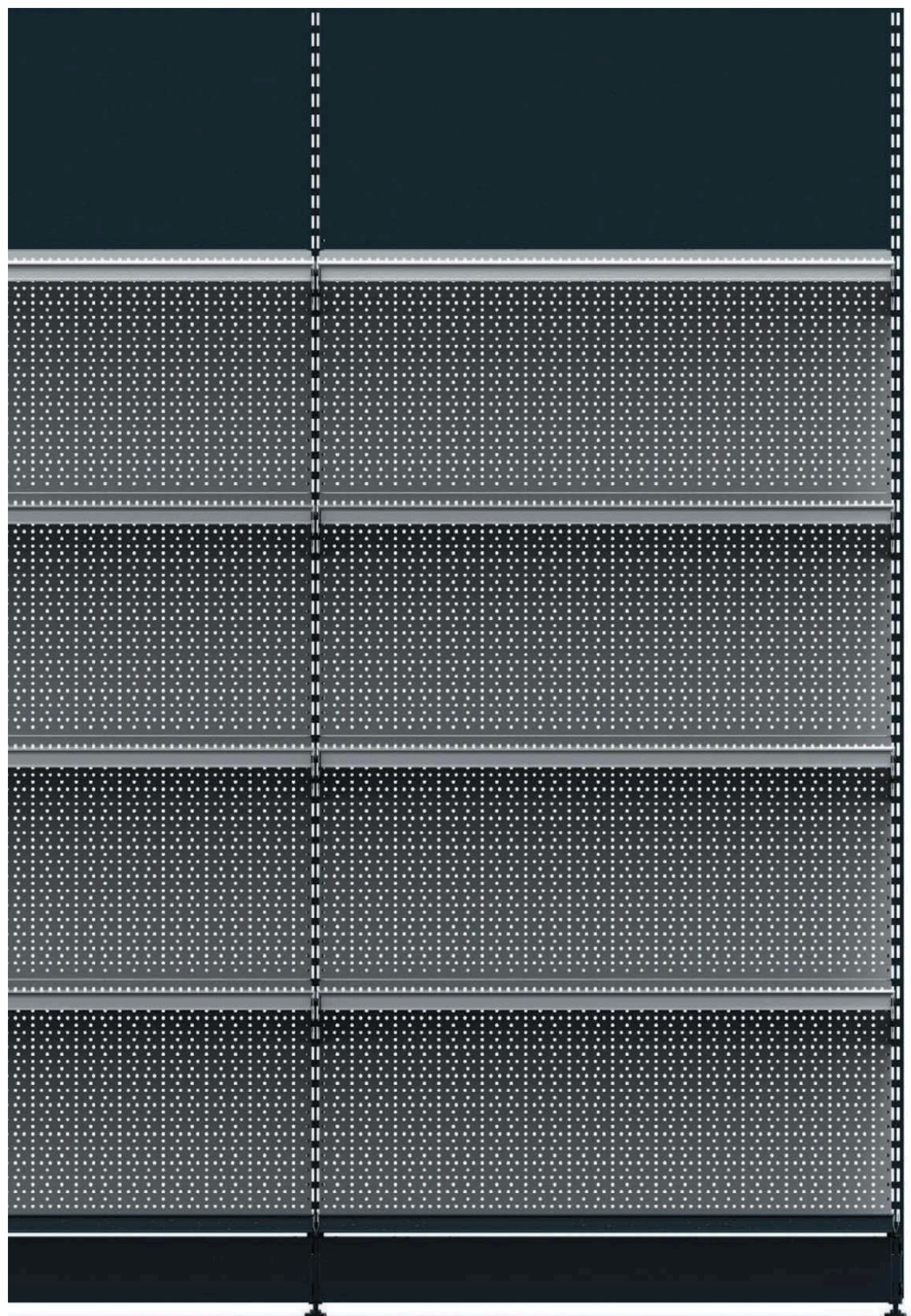

2020

TS-35

Trade shelvings
Combination system



Введение Introduction	4
Допустимые нагрузки Shelvings	5
Базы Base feet	8
Стойки Upright	9
Кронштейны Brackets	10
Задние панели Back panels	12
Полки Shelves	14
Декоративные элементы Decorative elements	16
Ограничители Limiters	19
Алфавитный указатель Index	20
Раздел для заметок For notes	21



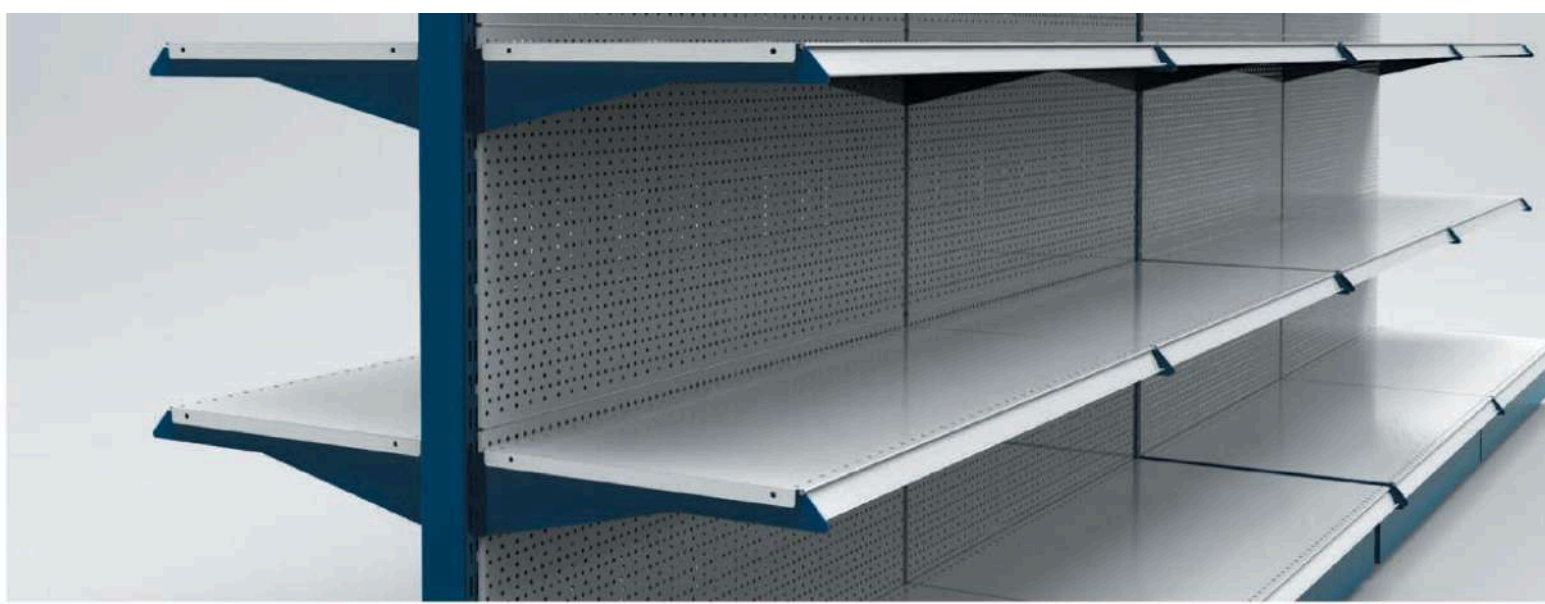

Торговые стеллажи компании популярны своим ассортиментом, качеством и экономной выкладкой. Стеллажи могут быть как стандартные (продуктовые, фруктовые, овощные, книжные), так и нестандартные. Нестандартные стеллажи представляют собой разработки различных вариаций по желанию заказчика.

Стеллажи компании обладают изящностью, большой прочностью, а так же возможностью окраса в любой цвет по желанию заказчика.

Конструкция стеллажа позволяет собирать набор из любого количества секций, изменять наклон и высоту установки полок с шагом 35 мм. Система европейского стандарта «35» позволяет экономить площадь выкладки на 1 м. Также, этот стандарт эффективно используется для интегрирования в складские стеллажи, что позволяет магазинам формата Кеш энд Керри выгодно распределять товар по назначению. Торговые стеллажи с системой европейского стандарта «35» - это эффективно монтируемая продукция, созданная с учетом наивысших критериев функциональности, эргономики и дизайна, с постоянным стандартом качества, поставляемая в соответствии с условиями заказа в кратчайшие сроки.

Торговые стеллажи могут быть пристенные, островные, островные с прямым или полукруглым торцом, а по назначению - для продуктов, для овощей и фруктов, для алкогольных напитков, для книг и журналов, для парфюмерии, для посуды, для одежды и обуви, для цветов, для спорт товаров, для бытовой техники, для инструментов и т. д.

На стеллажи можно устанавливать сплошные, перфорированные, сеточные и стеклянные задние панели, металлические и МДФ эконом панели, хлебные и сеточные полки, фриз с подсветкой и без, доколь, всевозможные корзины, а также огромный спектр аксессуаров - крюки, вешалки, пластиковые ценникодержатели, ограничители и разделители полок (см. каталог Аксессуары).

Стеллажи могут собираться в линии любой длины и конфигурации, благодаря использованию наружных и внутренних угловых секций 90°.

Устойчивое положение стеллажей обеспечивается за счет регулируемых по высоте опор. Высота стеллажей (H) колеблется от 1183 мм до 3073 мм с шагом 210 мм, длина стеллажа (L) - 660 мм, 1000 мм, 1250 мм, 1330 мм, глубина стеллажа (база) - от 300 мм до 600 мм с шагом 100 мм, глубина полки (K) - от 300 мм до 600 мм с шагом 100 мм.

Trade shelvings from company are popular for their assortment, quality and economical lay-out area. Shelvings are available in standard (food products, fruit, vegetable, baak) and nonstandard configurations. Nonstandard shelvings represent a variety of developments at customer's option. Company shelvings feature the elegance, high strength, and a possibility of painting in any colour at customer's option.

Shelving design allows to assemble a set from any quantity of sections, to change the inclination and height of upright installation with 35 mm pitch. The «35» European standard system allows to save the lay-out area per m². Besides, this standard is effectively used for integration in heavy-duty warehouse shelvings, which allows shops of Cash-and-Carry format to distribute the goods to destination. Trade shelvings with the «35» European standard system are effectively erected products, developed with account of strictest criteria of ergonomics and design functionality with the constant quality standard, being delivered according to purchase order conditions in the shortest terms.

In terms of design, trade shelvings may be of the following types: wall, island, island with straight or half-round end. In terms of purpose, these may be for food products, for vegetables and fruit, for alcoholic drinks, for books and magazines, for perfumery, for tableware, for clothes and footwear, for flowers, for sports goods, for home appliances, for tools, etc.

Shelvings can be used for installation of solid, perforated, wire and glass back panels, metal and MDF grooved back panels, bread and wire canopy shelves with and without backlight, lower front panel, all possible baskets, and also an extensive range of accessories - hooks, hangers, plastic price tag holders, and shelf grates and dividers (see the Accessories catalogue).

Shelvings can be assebled in lines of any length and configuration, thanks to the use of external and internal corner sections of 90°.

Stable positioning of shelvings is provided by means of height-adjustble supports. Shelving height (H) varies from 1183 mm to 3073 mm with 210 mm pitch, shelving length (L) - 660 mm, 1000 mm, 1250 mm and 1330 mm, shelving depth (base) varies from 300 mm to 600 mm with 100 mm pitch, shelf depth (K) varies from 300mm to 600 mm with 100 mm pitch.

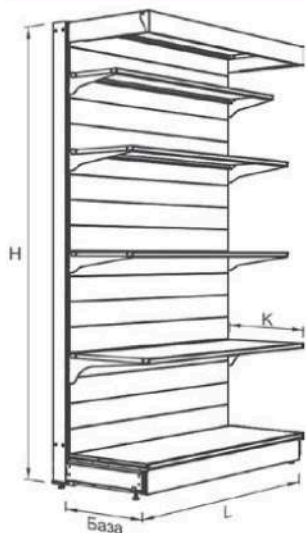

The specified sizes are nominal.

Used symbols:

H - height, L - length,

K - depth, B - width

Axial dimensions:

660mm, 1000mm, 1250mm, 1330mm

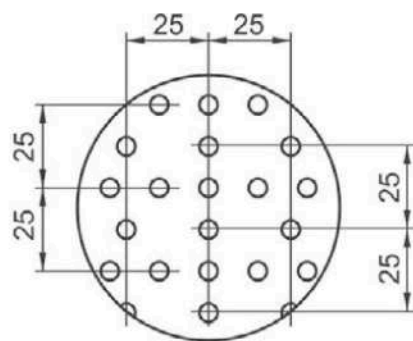
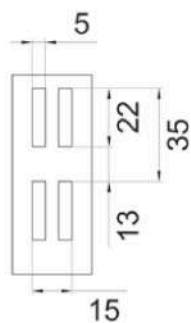

Варианты стандартных цветовых решений | Standarts colors



RAL 2008

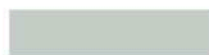

RAL 7035



RAL 5005



RAL 9001



RAL 6018



Допустимые нагрузки на стеллажи | Allowable loads on wall and island shelves, kg

Указанные нагрузки предусматривают равномерное распределение груза по полке.

Крепление к стене повышает допустимую нагрузку при условии, что крепления и стена способны выдержать общий прибавленный вес. Стойки с полками должны быть установлены так, чтобы груз в отсеках уменьшался снизу вверх. После сборки полок, обязательна тщательная проверка надежности всех креплений. Полки нельзя подвергать ударам.

В случае двустороннего использования стеллажей (островной стеллаж), указанные допустимые нагрузки действительны для каждой стороны. Если величины нагрузки не указаны или имеются специальные требования - обращаться в технический отдел.

Содержащиеся в данном каталоге рисунки стеллажей и их деталей могут незначительно отличаться от поставляемых, вследствие технических усовершенствований. Это не влияет на содержание и значение каталога. В любом случае необходимо соблюдать содержащиеся в каталоге указания.

Строго запрещается самопроизвольно вносить какие-либо изменения в конструкцию стеллажного оборудования! Стеллажи должны использоваться только по их прямому назначению.

- The specified loads provide uniform weight distribution throughout the shelf
- Attachment to the wall increases the allowable load provided that fastenings and wall are capable to withstand the total added weight.
- Upright with shelves should be installed so that the weight in compartments decreases from bottom to top.
- Once installed, shelves SHALL BE carefully inspected for reliability of all fastenings.
- Avoid shelf impact
- In case of two-side use of shelves(an island shelf) the said allowable loads are valid for each side
- IT IS MANDATORY to install load splitter on each base foot.
- If loading values are not specified or if there are any special demands, please contract technical department.
- Figures of shelves contained in this catalogue and their parts may slightly differ from those delivered, because of technical improvements. This does not affect the content and value of the catalogue. In any case, it is necessary to observe instructions contained in the catalogue.
- It is strictly forbidden to make spontaneously any changes to the shelvings equipment design! Shelvings shall only be used for the purposes intended.

Допустимые нагрузки на полки на кронштейнах в кг | Allowable loads on bracketed shelves, kg

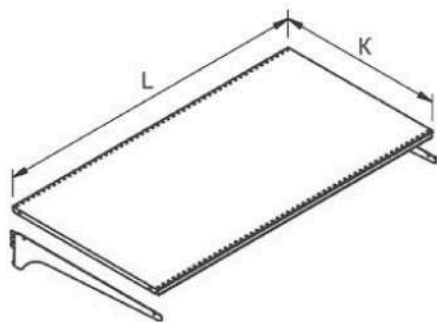

Shelf depth, K mm		300	400	500
shelf length, L mm	660	100	100	160
	1000	100	100	160
	1250	100	100	160
	1330	100	100	160

Допустимые нагрузки на полки на базах в кг | Allowable loads on based shelves, kg

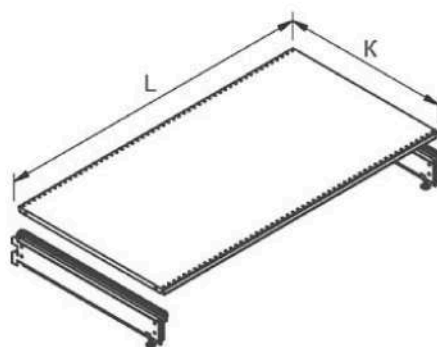

Shelf depth, K mm		300	400	500	600
shelf length, L mm	660	100	100	160	190
	1000	100	100	160	190
	1250	100	100	160	190
	1330	100	100	160	190





База 150 | Base foot 150

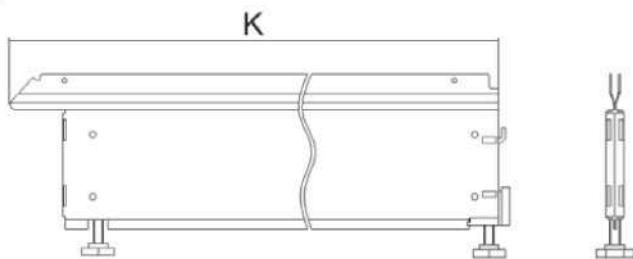

K, mm	Арт / It №
300	MU000403
400	MU000404
500	MU000405
600	MU000406

База торцевая | End-side base foot



K, mm	Арт / It №
500	MU000331/L
500	MU000331/R

Скоба торцевой базы | End-side base foot



L, mm	Арт / It №
500	MU000330

База XO | Base foot XO

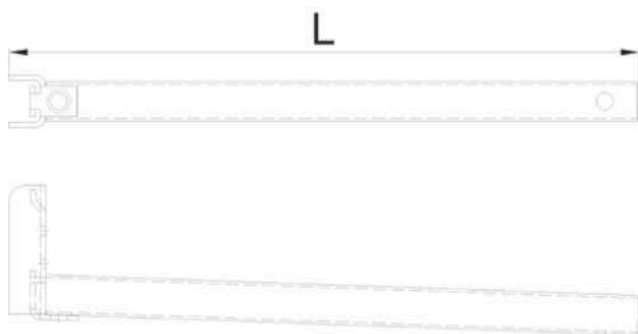

L, mm	Арт / It №
450	MU010200

Стойка 30 x 30 | Upright 30 x 30

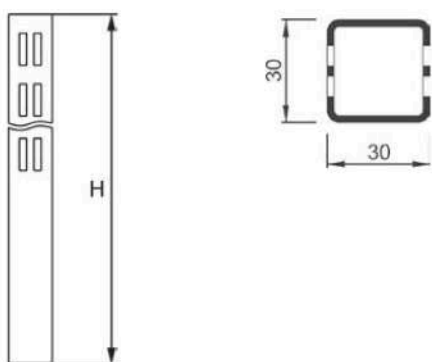

H, mm	Арт / It №
1393	MU000113
1603	MU000112
1813	MU000117
2023	MU000115
2233	MU000116
2653	MU000119
3073	MU000118

Возможно изготовление нестандартных размеров.

Стойка 60 x 30 | Upright 60 x 30

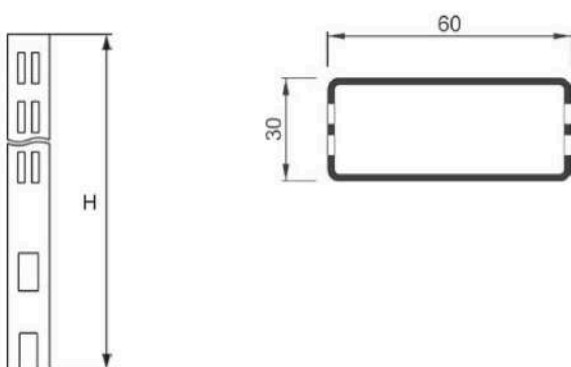

H, mm	Арт / It №
1183	MU000109
1393	MU000101
1603	MU000102
1708	MU000130
1813	MU000104
2023	MU000105
2233	MU000108
2443	MU000107
2653	MU000110
3073	MU000111

Стойка 90 x 30* | Upright 90 x 30

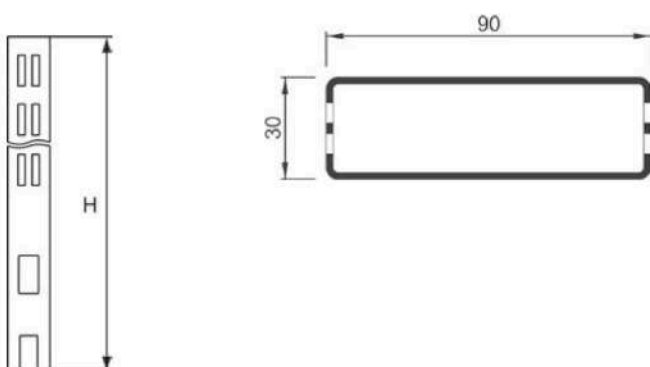

*по запросу | upon request

Кронштейн | Bracket



К, mm	Арт / It №
300	MU000503
400	MU000504
500	MU000505

Кронштейн прямой | Bracket straight

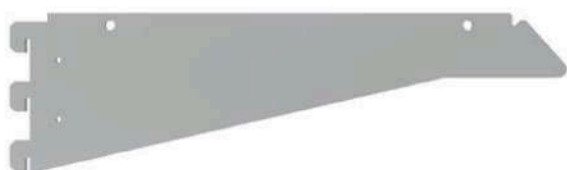

К, mm	Арт / It №
300	MU000523
400	MU000524

Кронштейн торцевой | End-side bracket

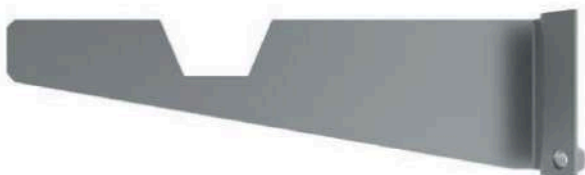

К, mm	Арт / It №
300	MU000528/L
300	MU000528/R
400	MU000529/L
400	MU000529/R

Кронштейн двусторонний | Double-sided bracket



К, mm	Арт / It №
400	MU000514
500	MU000515
600	MU000516

Кронштейн тяжелый | Heavy bracket



K, mm	Арт / It №
600	MU000536

Кронштейн панели лдсп | Bracket for laminated chip board panel



K, mm	Арт / It №
490	MU000507/L
490	MU000507/R

Кронштейн стеклянной полки | Bracket for glass shelf



K, mm	Арт / It №
270	MU000531

Кронштейн хлебной полки | Bracket for bread shelf



Specification	K, mm	Арт / It №
Right	350	MU010150/R
Left	350	MU010150/L
Right	450	MU000508/R
Left	450	MU000508/L

Задняя панель гладкая | Back panel plain

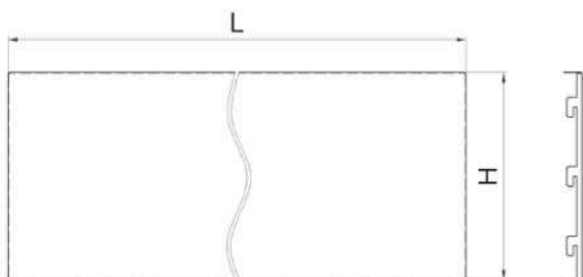

L, mm	H, mm	Арт / It №
660	210	MU000321
1000	210	MU000322
1250	210	MU000323
1330	210	MU000324

Стенка задняя перфорированная | Back panel perforated

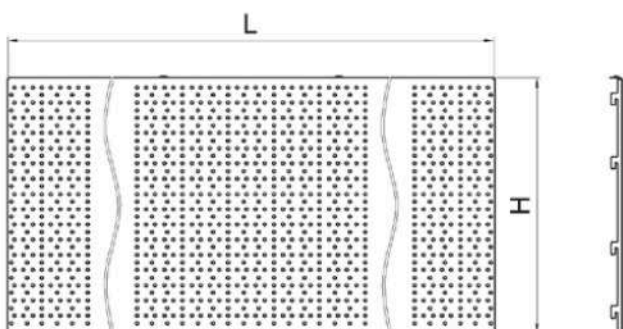

L, mm	H, mm	Арт / It №
660	420	MU000341
1000	420	MU000342
1250	420	MU000343
1330	420	MU000344

Задняя панель ВУ 90° | Back panel internal corner 90°

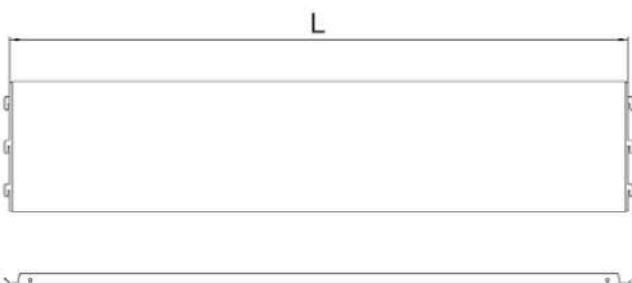

L, mm	H, mm	Арт / It №
1000	210	MU000320

Задняя панель НУ 90° | Back panel external corner 90°

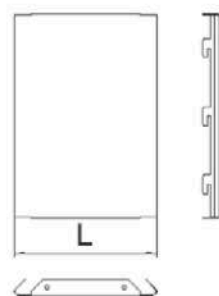

L, mm	Арт / It №
210	MU000325

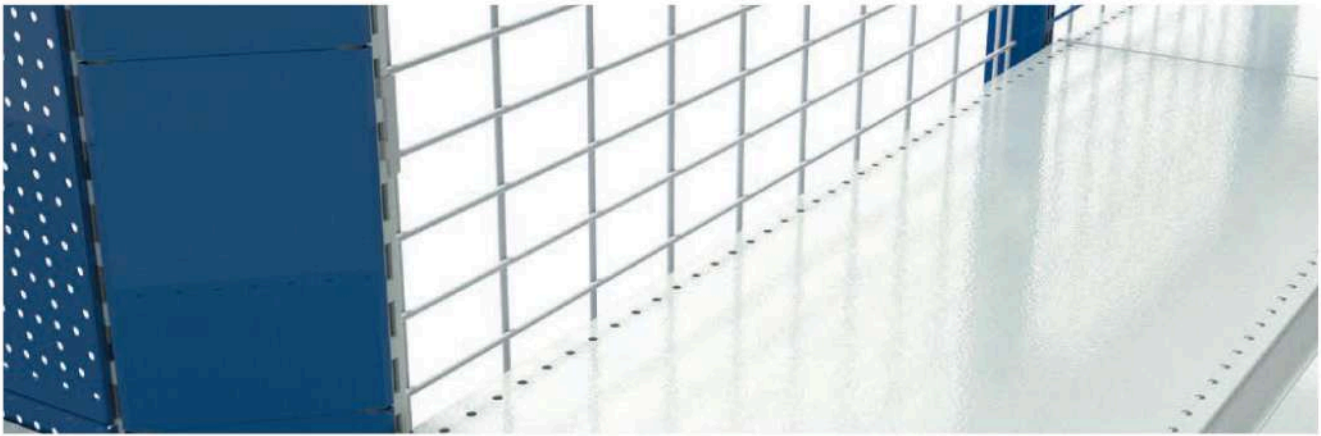

Стенка сетчатая | Back wire grating

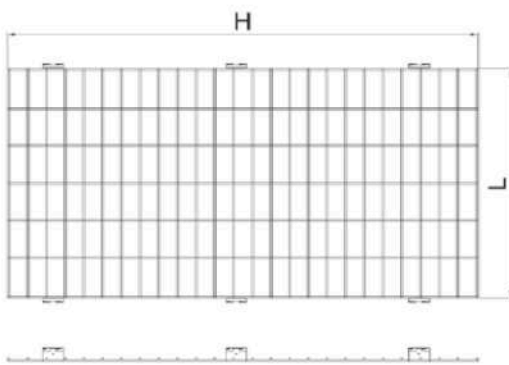

L x H, mm	Арт / It №
1000 x 1000	MU000600
1260 x 650	MU000621
1700 x 1000	MU000599
1700 x 1250	MU000602

Корзина навесная | Basket Hinged

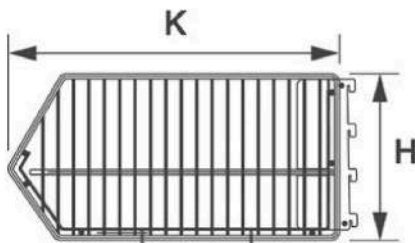

L, mm	H, mm	K, mm	Арт / It №
1250	260	300	MU300105
1250	260	400	MU300106
1250	260	500	MU300107
660	360	400	MU300101
1000	360	400	MU300100
1000	360	400	ZU300100
1250	360	400	MU300102
1250	360	500	MU300107
1250	360	600	MU300104

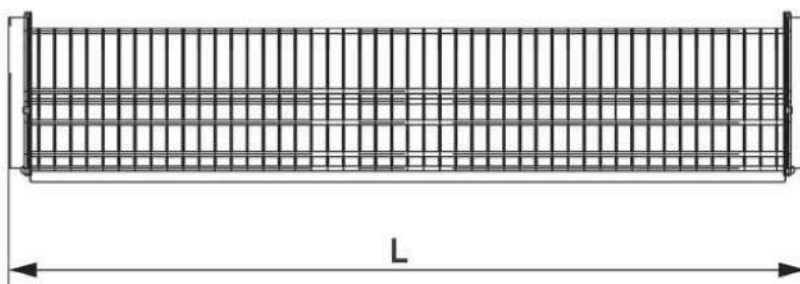

Полка | Shelf

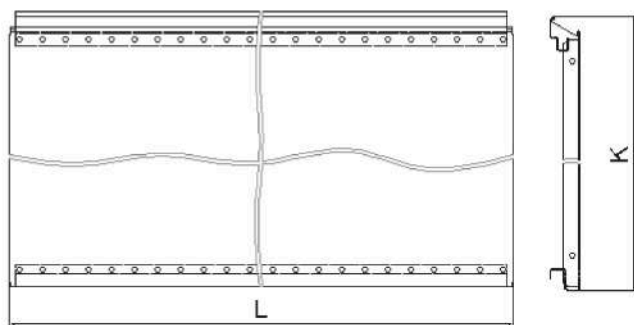

L, mm	K, mm	Apr / It №
660	300	MU000231
660	400	MU000241
660	500	MU000251
660	600	MU000261
1000	300	MU000232
1000	400	MU000242
1000	500	MU000252
1000	600	MU000262
1250	300	MU000233
1250	400	MU000243
1250	500	MU000253
1250	600	MU000263
1330	300	MU000234
1330	400	MU000244
1330	500	MU000254
1330	600	MU000264



Полка торцевая | End-side shelf

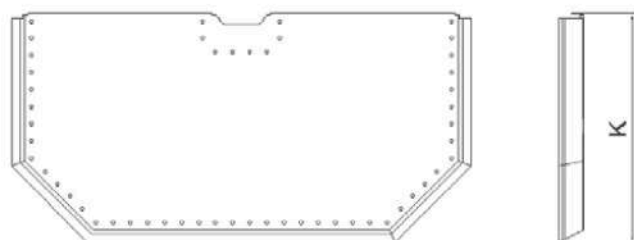

K, mm	Apr / It №
300	MU000271
400	MU000272
500	MU000273

Полка ВУ 90° | Shelf internal corner 90°



K, mm	Apr / It №
300	MU000230
400	MU000240
500	MU000250
600	MU000260

Полка НУ 90° | Shelf external corner 90°

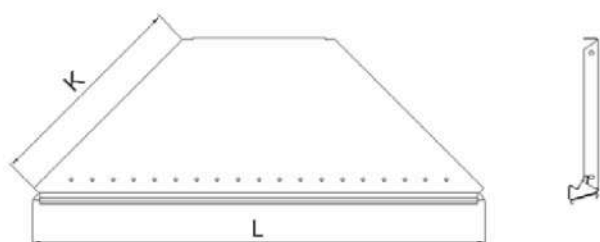

K, mm	Арт / It №
300	MU000235
400	MU000245
500	MU000255

Ценник пластиковый для полки | Shelf label holder



L, mm	660	1000	1250	1330
● RAL1016		MU011006/ RAL1016	MU011008/ RAL1016	
● RAL2008	MU011010/ RAL2008	MU011006/ RAL2008	MU011008/ RAL2008	
● RAL3000	MU011010/ RAL3000	MU011006/ RAL3000	MU011008/ RAL3000	MU011009/ RAL3000
● RAL5005	MU011010/ RAL5005	MU011006/ RAL5005	MU011008/ RAL5005	MU011009/ RAL5005
● RAL6029	MU011010/ RAL6029	MU011006/ RAL6029	MU011008/ RAL6029	
● RAL9010	MU011010/ RAL9010	MU011006/ RAL9010	MU011008/ RAL9010	
прозрачный	MU011010	MU011006	MU011008	MU011009

Цоколь | Lower front panel

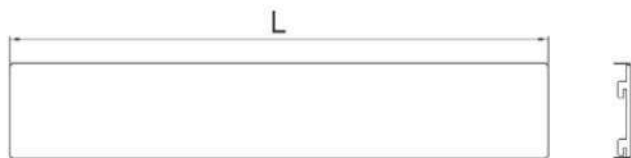

L, mm	Арт / It №
660	MU000301
1000	MU000302
1250	MU000303
1330	MU000304

Цоколь ВУ стеллажа 90 | Lower front panel, shelving internal corner 90°



K, mm	Арт / It №
400	MU000305
500	MU000307

Цоколь НУ стеллажа 90 | Lower front panel, shelving external corner 90°



K, mm	Арт / It №
400	MU000306
500	MU000308

Боковой цоколь для торцевого стеллажа | Side lower front panel for end-side shelving

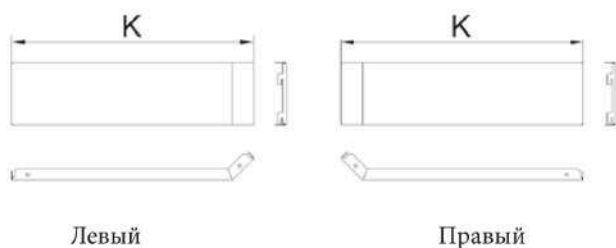

K, mm	Арт / It №
500	MU000312/L
500	MU000312/R

Прямой цоколь для торцевого стеллажа | Straight lower front panel for end-side shelving



K, mm	Арт / It №
500	MU000311

Задняя стенка соединительная | Back connecting wall



L, mm	Арт / It №
660	MU000361
1000	MU000362
1250	MU000363

Хомут стойки 30 x 30 | Upright clamp

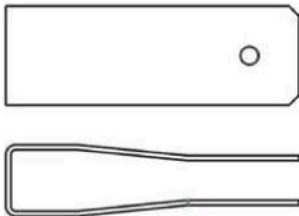

Арт / It №
MU010100

Опора стойки | Upright support

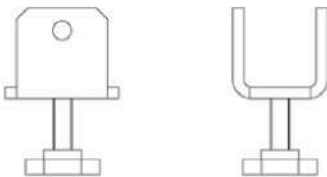

Арт / It №
GK113346

Заглушка пластиковая | Plastic cap

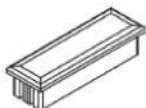

Dimensions	Арт / It №
30 x 30	KI031303
60 x 30	KI031308
90 x 30	KI031313

*Внешний вид изделия может отличаться от изображения
Product appearance may differ from image

Фронтальный ограничитель полки | Frontal shelf grate



L, mm	H, mm	Арт / It №
1250	100	MU070332
1250	200	MU070331

Держатель фронтального ограничителя полки | Holder for frontal shelf grate

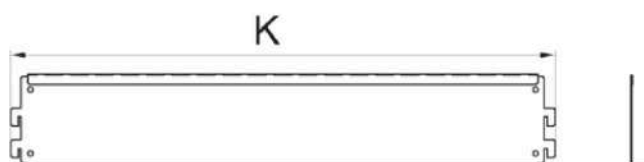

K, mm	H, mm	Арт / It №
600	100	MU070422
600	200	MU070421

Держатель фронтального ограничителя полки (левый, правый) | Holder for frontal shelf grate (L, R)

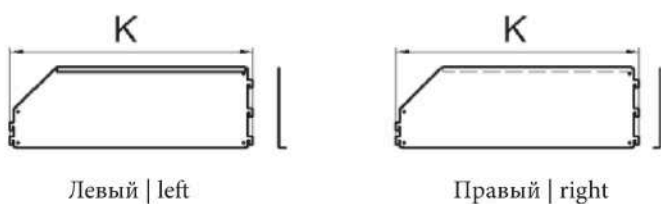

K, mm	H, mm	Арт / It №
600	100/200	MU070423L
600	100/200	MU070423R

Боковой ограничитель полки | Side shelf grate

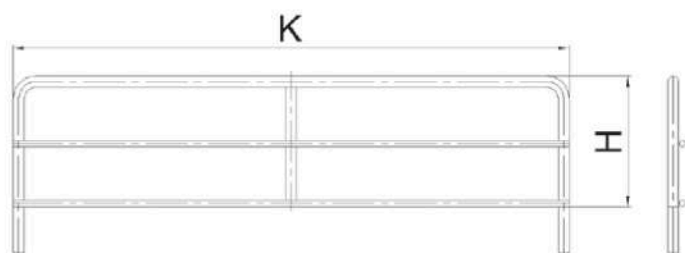

K, mm	H, mm	Арт / It №
300	60	KI042934
400	30	MU000371
400	60	KI042935
500	30	MU000372
500	60	KI042936
500	90	KI042954

Передний ограничитель полки | Front shelf grate

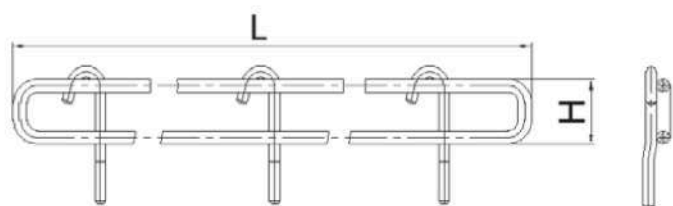

L, mm	H, mm	Арт / It №
660	30	KI042000
1000	30	KI042001
1250	30	KI042002
1330	30	KI042003
660	60	KI042004
1000	60	KI042005
1250	60	KI042006
1330	60	KI042007
660	90	KI042008
1000	90	KI042009
1250	90	KI042010
1330	90	KI042011

Передний ограничитель ВУ полки | Front shelf grate, internal corner

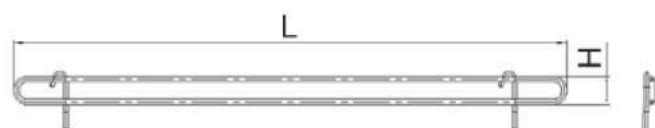

L, mm	K, mm	H, mm	Арт / It №
585	300	30	MU000553
585	300	60	MU000554
460	400	30	MU000552
460	400	60	MU000551
320	500	30	MU000548
320	500	60	MU000550

Передний ограничитель НУ полки | Front shelf grate, external corner

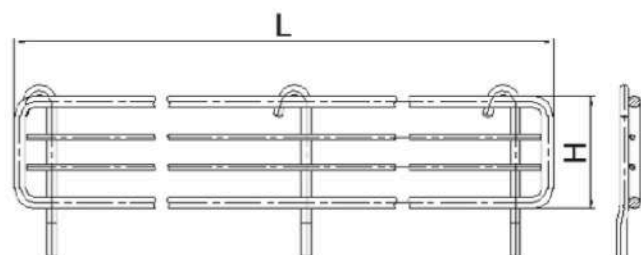

L, mm	K, mm	H, mm	Арт / It №
640	400	60	MU000555

К

КI031303	18	MU000308	16	MU010150/L	11
КI031308	18	MU000311	17	MU010150/R	11
КI031313	18	MU000312/L	16	MU010200	9
КI042000	19	MU000312/R	16	MU011006	15
КI042001	19	MU000320	12	MU011006/RAL1016	15
КI042002	19	MU000321	12	MU011006/RAL3000	15
КI042003	19	MU000322	12	MU011006/RAL5005	15
КI042004	19	MU000323	12	MU011006/RAL6029	15
КI042005	19	MU000324	12	MU011006/RAL9010	15
КI042006	19	MU000325	12	MU011008	15
КI042007	19	MU000330	8	MU011008/RAL1016	15
КI042008	19	MU000331/L	8	MU011008/RAL2008	15
КI042009	19	MU000331/R	8	MU011008/RAL3000	15
КI042010	19	MU000341	12	MU011008/RAL5005	15
КI042011	19	MU000342	12	MU011008/RAL6029	15
КI042934	19	MU000343	12	MU011008/RAL9010	15
КI042935	19	MU000344	12	MU011009	15
КI042936	19	MU000361	17	MU011009/RAL3000	15
КI042954	19	MU000362	17	MU011009/RAL5005	15

М

MU000101	9	MU000363	17	MU011010	15
MU000102	9	MU000403	8	MU011010/RAL2008	15
MU000104	9	MU000404	8	MU011010/RAL3000	15
MU000105	9	MU000405	8	MU011010/RAL5005	15
MU000107	9	MU000406	8	MU011010/RAL9010	15
MU000108	9	MU000503	10	MU070331	18
MU000109	9	MU000504	10	MU070332	18
MU000110	9	MU000505	10	MU070421	18
MU000111	9	MU000507/L	11	MU070422	18
MU000112	9	MU000507/R	11	MU070423L	18
MU000113	9	MU000508/L	11	MU070423R	18
MU000115	9	MU000508/R	11	MU300100	13
MU000116	9	MU000514	10	MU300101	13
MU000117	9	MU000515	10	MU300102	13
MU000118	9	MU000516	10	MU300104	13
MU000119	9	MU000523	10	MU300105	13
MU000130	9	MU000524	10	MU300106	13
MU000230	14	MU000528/L	10	MU300107	13
MU000240	14	MU000528/R	10		
MU000245	15	MU000529/L	10	Z	
MU000250	14	MU000529/R	10	ZU300100	13
MU000255	15	MU000531	11		
MU000260	14	MU000536	11		
MU000271	14	MU000548	19		
MU000272	14	MU000550	19		
MU000273	14	MU000551	19		
MU000301	16	MU000552	19		
MU000302	16	MU000553	19		
MU000303	16	MU000554	19		
MU000304	16	MU000555	19		
MU000305	16	MU000599	13		
MU000306	16	MU000600	13		
MU000307	16	MU000601	13		
		MU000602	13		
		MU010100	17		
		MU010150	11		

